

平面図 1/30

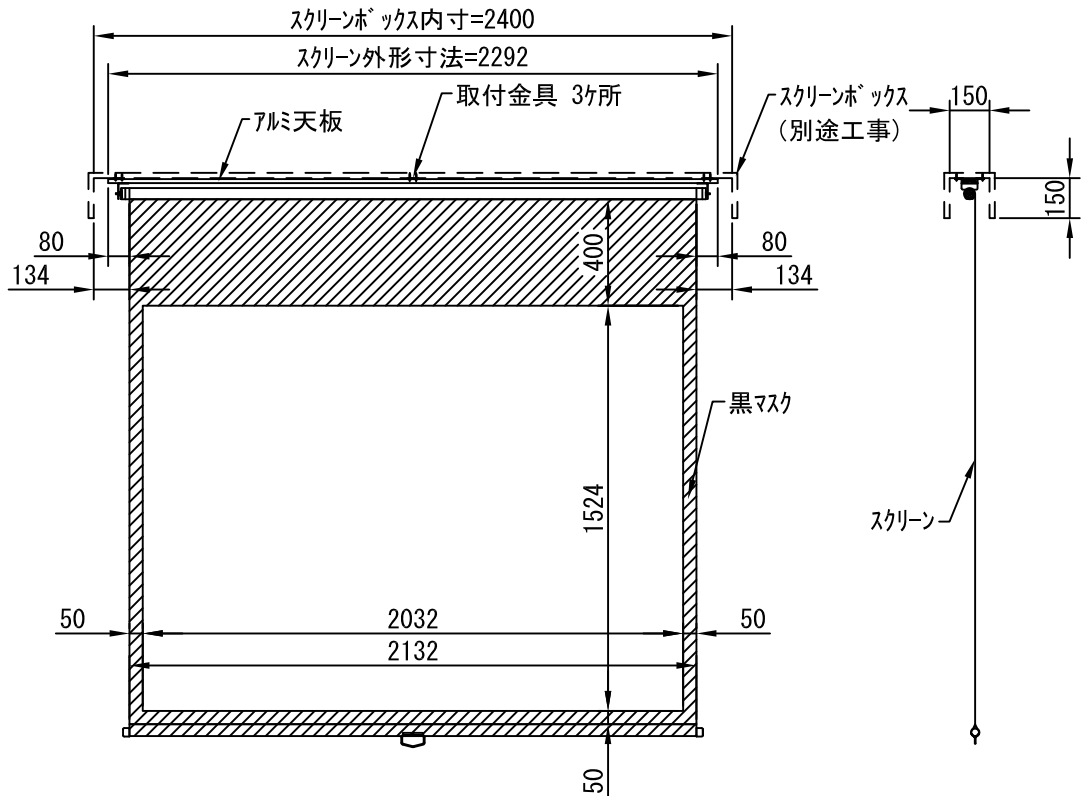

正面図 1/30

断面図 1/30

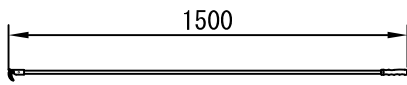

引き下げ棒

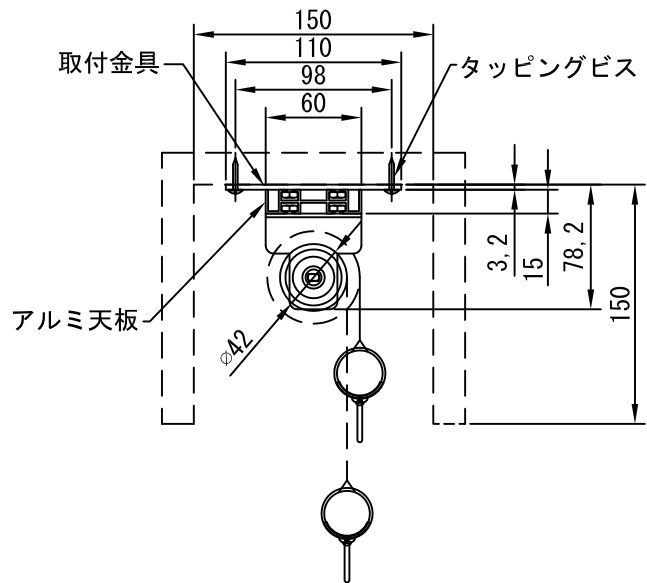

詳細図 1/5

生地	ホワイト W、ビーズ B(防災品)	付属品	引き下げ棒 取付金具、タッピングビス
質量	9.3Kg	別途工事	スクリーンボックス
スピードコントローラー、スマートストップ機構装備			
株式会社ベックス	尺度 1/30 1/5	品名 100インチスプリング巻き上げ式スクリーン(天板式 4:3フォーマット)	
	単位 mm	Rev.	型番 BLW-100 BLB-100
			No.